

這是一款充滿季節感的設計，
點綴了各式聖誕主題圖案與雪花。
請逐一細心且愉快地完成每個圖案的刺繡。



本期的刺繡

關於法式結粒繡

成排的法式結粒繡，如果能保持大小一致，成品會更乾淨俐落。由於線的拉力會影響大小，請一邊調整一邊往下刺。

製作時間基準



3小時



本期的配件



25號繡線
綠 (DMC699)

準備材料

冬季的圖案佈 (59期配件)

25號繡線

黑色 (DMC310) (69期配件) 紅色 (DMC321) (62期配件)
粉色 (DMC602) (40期配件) 淺藍色 (DMC996) (60期配件)
橘色 (DMC740) (58期配件)

刺繡針 (入門配件) 刺繡框 (2期配件)

本期使用的針法

回針繡

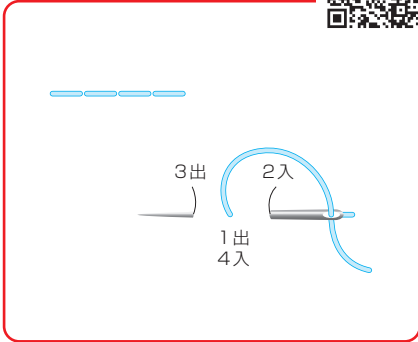

緞面繡

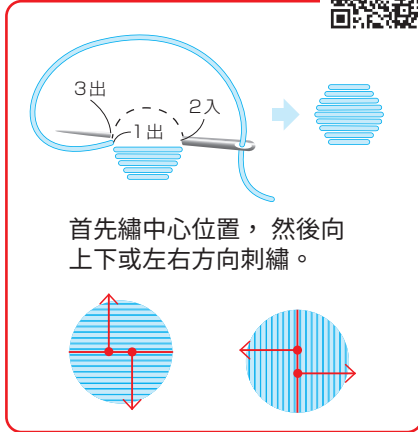

直線繡

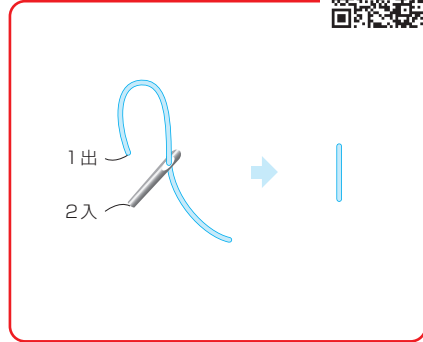

法式結粒繡

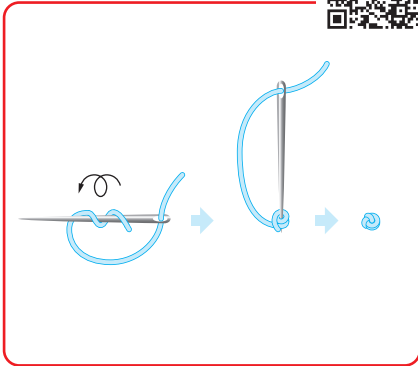

輪廓繡

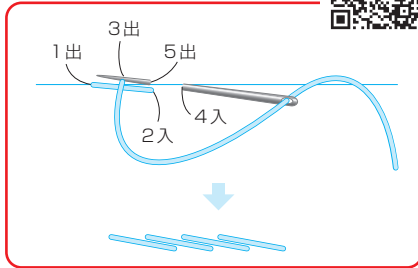

飛行繡

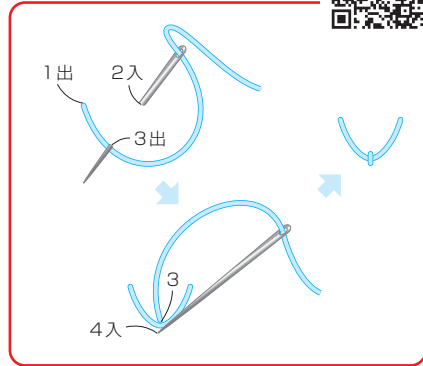

開始來刺繡吧！

1 刺繡襪子四周。



1 將刺繡框置於襪子、禮物盒與拐杖糖的中心。

回針繡



2 從襪子邊緣 (★) 把線引出。

黑色 2 股線

直線繡



3 沿襪子邊緣以回針縫刺繡。



4 刺繡襪子上方露出的禮物輪廓。

3 刺繡襪子、拐杖糖與禮盒的內部。

緞面繡

直線繡



1 襪子的內部以縱向的緞面繡填繡。
紅色 2 股線



2 刺繡拐杖糖條紋內部，使用斜向的緞面繡。



3 禮盒上蝴蝶結的頂部與側面，分別以縱向的緞面繡填繡。
粉色 2 股線

4 刺繡聖誕樹、雪與點狀裝飾的線條。



4 蝴蝶結上方較寬的部分用緞面繡，細的部分用直線繡填繡。



5 蝴蝶結內的小點用直線繡刺繡。
黑色 1 股線



1 移動刺繡框，將聖誕樹的外輪廓以回針繡刺繡。

綠色 2 股線



2 另一棵聖誕樹也以同樣方式刺繡。

回針繡

直線繡

法式結粒繡



3 雪的線條以直線繡刺繡。
淺藍色 2 股線



4 雪的線條以直線繡刺繡。



5 線條上的小點以法式結粒繡（繞 2 圈）刺繡。
橘色 2 股線



6 剩下的點也同樣刺繡。

完成 !!



鑰匙圈



刺完史努比的刺繡後，就可以完成鑰匙圈了。
將厚毛氈貼合後，再裝上五金配件就完成囉。
搖曳的兩個角色非常可愛！請多多使用哦。



完成尺寸
寬 7cm × 高 8.5cm (史努比)

可以掛在自己喜愛的包包上，
當作包包吊飾來使用呢！

製作時間基準



2 時間

本期的配件

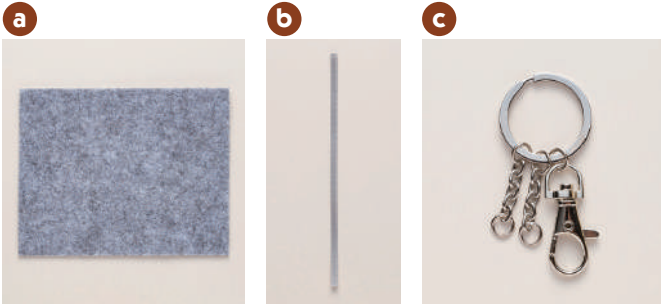

- a 厚氈
- b 緞帶
- c 鑰匙圈金屬配件

準備材料

預印圖案的毛氈
(69期配件)

25號繡線

黑色 (DMC310) (69期配件)

紅色 (DMC321) (62期配件)

刺繡針

(入門配件)

珍針

黏著劑

實物大小的圖案

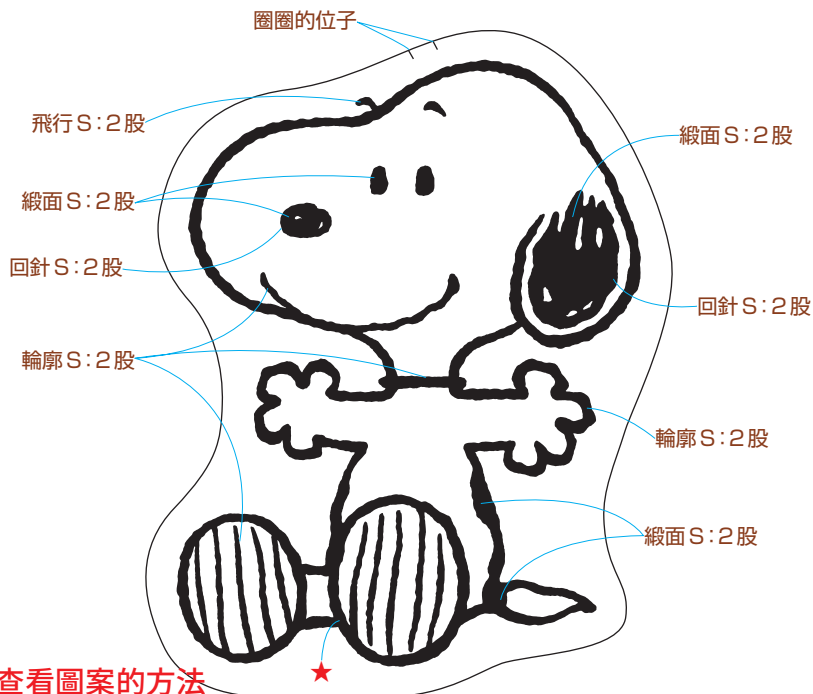

查看圖案的方法

緞面S:2股 緞面繡:2股

★:刺繡起始點



讓我們刺繡史努比來完成作品吧！

1 先刺繡史努比的外圍輪廓。

輪廓繡

緞面繡

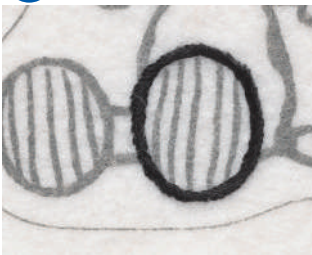

1 以輪廓繡刺繡左腳腳底的外圍。



2 刺繡右腳下方的線條。

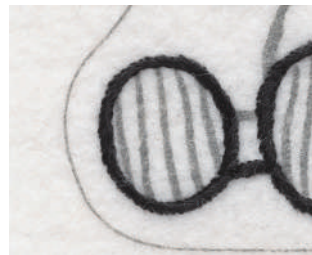

3 刺繡右腳腳底的外圍。

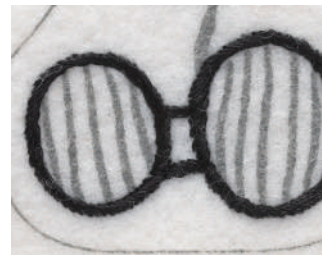

4 刺繡右腳上方的線條。

黑色2股線



5 從身體邊緣(☆)一路刺到耳朵的邊緣。



6 從頭部後方(☆)刺到左腳。



7 刺繡尾巴的外圍。



8 以緞面繡沿縱向刺繡尾巴的根部。

2 刺繡耳朵內側、臉部、腳底與項圈。

回針繡

緞面繡

飛行繡

輪廓繡



9 以縱向刺繡背部的花紋。



10 以回針繡將耳朵內側繡成U字形。



11 在10的範圍內，以緞面繡沿縱向刺繡，並避開白色部分。



12 以飛行繡刺繡眉毛。



13 以緞面繡沿縱向刺繡眼睛。



14 以回針繡刺繡鼻子的外圍。



15 以緞面繡沿縱向刺繡鼻子內部。



16 以輪廓繡刺繡嘴巴。



17 刺繡腳底的線條。



18 刺繡項圈。
紅色2股線



3 剪裁毛氈。



19 沿著圖案線剪裁。



2 將刺繡好的毛氈用別針固定在背面用毛氈（灰色）上。



3 沿著 **2** 的外形剪裁。



4 完成剪裁糊塗塌客的毛氈。

4 組裝。



5 史努比的毛氈也依樣剪裁。



1 將緞帶剪成 3cm 長，共 2 條。



2 將緞帶對折掛在鑰匙圈金具的圓環上，用黏著劑固定下方 1cm。



3 將緞帶末端用黏著劑貼在糊塗塌客的背面用毛氈上。



4 在刺繡完成的毛氈周圍塗上黏著劑。



5 將 **4** 貼在 **3** 上，使緞帶夾在中間。



6 史努比的背面用毛氈與刺繡完成的毛氈也以同樣方式貼合。

1 POINT
アドバイス



黏著劑請用熨斗加熱固定

黏著劑經熨斗加熱乾燥後，黏合會更牢固。熨斗請從背面熨燙。

完成 !!



使用圖案來製作小物吧！



史努比的旅行姓名吊牌

利用鑰匙圈的圖案，來做一款成對的姓名吊牌吧！依照自己喜歡的應援色，或包包的顏色來搭配也很不錯呢。

這是鑰匙圈圖案的不同尺寸版本。因為尺寸不同，刺繡時會稍微調整針法。



內側的透明窗口可用透明資料夾裁切製作。除了姓名卡，也可以放入照片等，依照自己的喜好來使用。

準備材料

- 喜歡的毛氈
- 25 號刺繡線
(黑色、紅色, 以及與毛氈同色的線)
- 接著芯
- 格羅格蘭緞帶 (0.9 cm 寬) 30 cm
- 透明資料夾
- 膠水
- 黏著劑
- 熨斗

實物大小的圖案

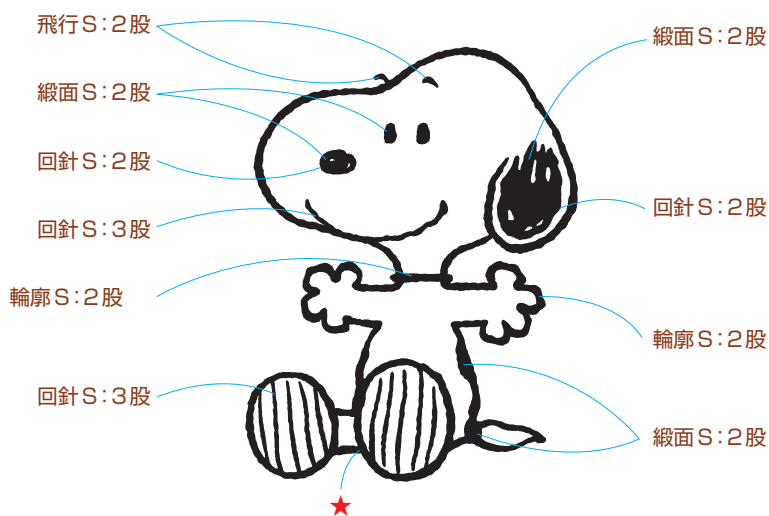

查看圖案的方法

緞面 S: 2 股 緞面繡: 2 股線

★: 刺繡起始點



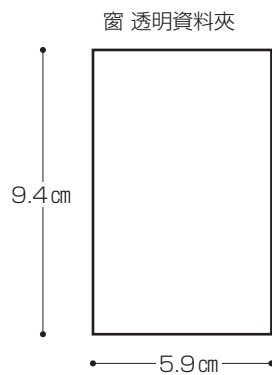
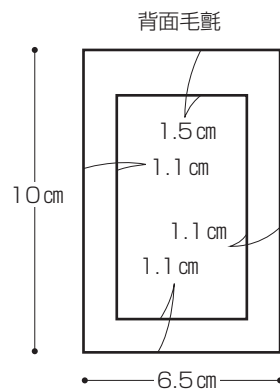
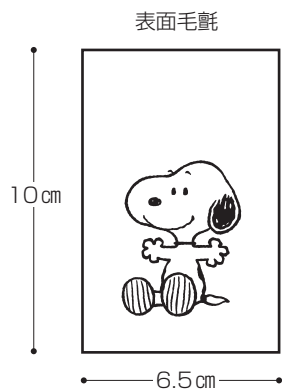

1 將圖案轉印。



1 將紙型轉印到紙上或影印出來。



2 放在紙板等硬底上，沿著圖案線用穿刺針等打洞。



3 將紙型放在毛氈上，將打好的洞用裁縫筆或粉筆標記在毛氈上。

關於標記位置

在 P.11 的史努比圖案位置上，稍微留些餘量再做標記。

2 刺繡史努比。



4 將點與點連線，形成完整的圖案線。圖案完成轉印。



1 用輪廓繡刺繡腳掌底部與兩腳之間。

黑色 2 股線



2 從身體一側的邊緣刺到另一側。



3 尾巴用輪廓繡，尾巴根部與背部花紋用緞面繡刺繡。



4 耳朵內側先用回針繡刺成 U 字形，再在內側以緞面繡刺繡，注意保留底布。



5 眉毛用飛行繡，鼻子用回針，眼睛與鼻子內部用緞面繡刺繡。



6 嘴巴用回針繡刺繡。

黑色 3 股線



7 刺繡腳掌底部的線條。

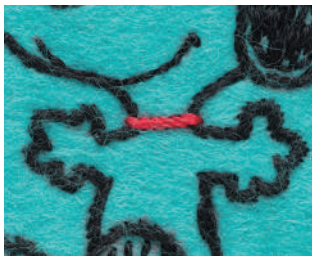

8 項圈用輪廓繡刺繡。

紅色 2 股線



3 組裝。

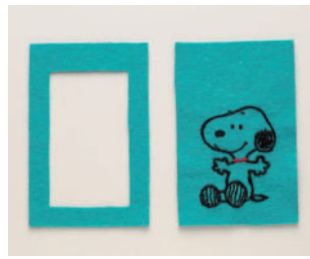

1 在毛氈上標記製圖 (P.10) 上的正面與背面位置，然後裁切。



2 在透明文件夾上標記製圖 (P.10) 的窗戶位置，然後裁切。

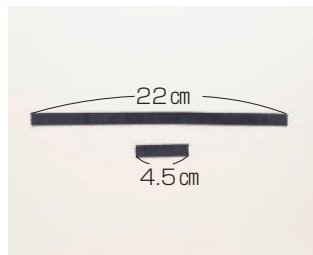

3 將緞帶切成：手提帶用 22 cm，圈環用 4.5 cm。

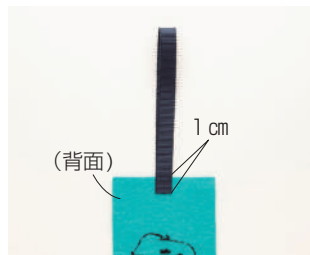

4 將手提帶縱向對折，端部用膠水貼在正面毛氈的背面。



5 將手提帶夾住，並將襯布 (接著芯) 用熨斗貼在正面毛氈背面。



6 將圈環用緞帶橫向對折，用膠水固定。

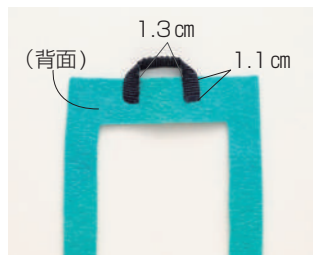

7 將圈環的兩端貼在背面毛氈的背面。



8 將圈環夾住，用膠水將透明文件夾貼在正面與背面之間。



9 在背面開口側用毯縫處理邊緣。

1 股線

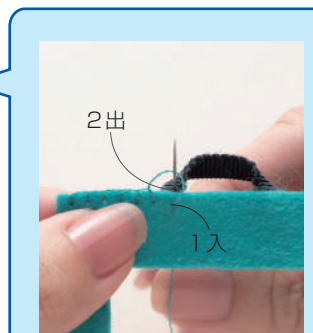

緞帶部分的鎖邊縫

因為緞帶有厚度，加上塗了膠的地方會比較硬，請從正面到背面、再從背面回到正面，一針一針地來回穿針縫製。

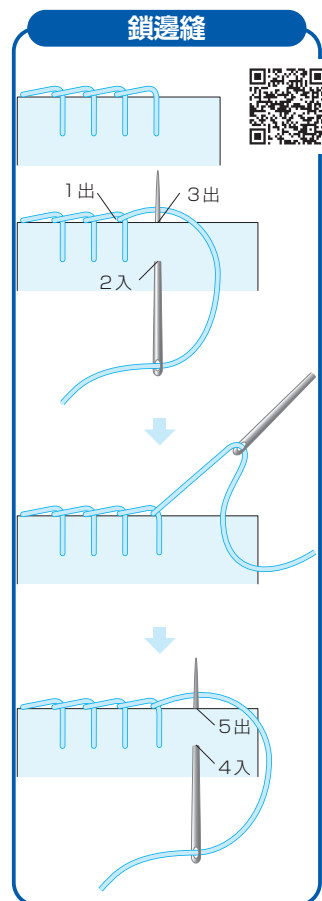

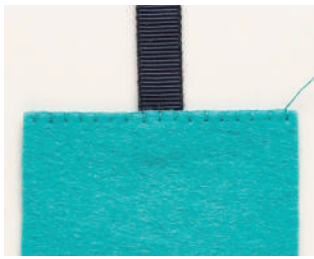

10 在前面開口側也用毯縫處理邊緣，線頭保留。



11 將前後面重疊，兩側及底部用毯縫縫合固定。



1 POINT
アドバイス

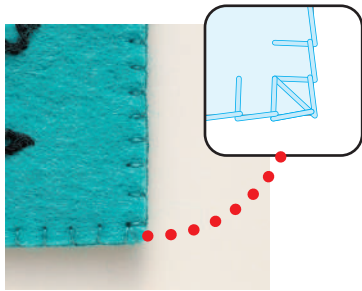

鎖邊縫轉角的縫法

轉角處請如圖示縫 3 針。
同時也要注意拉線的鬆緊程度，
避免過緊或過鬆。

下期預告

冬 *Winter*

史努比與糊塗場客

刺繡拿著禮物的史努比與糊塗場客。



立即可用的史努比商品

聖誕花環掛飾① (共 4 回)

製作一款史努比與朋友們的可愛聖誕花環掛飾。

